

2024

DE

# PRODUKT KATALOG



# EDELSTAHL STELE



## EDELSTAHL STELE PKW BEDIENHÖHE

### STELE PKW

Edelstahl Stele, für 2N® IP Verso, 2N® IP Solo,  
2N® Access Unit 2.0, für 1-3 Module,  
PKW Bedienhöhe, Außeneinsatz

### HAUPTMERKMALE

Für max. 3-fach 2N® IP Verso AP Rahmen (optional erhältlich)  
Material: Edelstahl 1.4301  
Abmessungen Stele BxTxH ca. 194x141x1203mm  
Abmessungen mit Sockel BxTxH ca. 300x200x1213mm

### SPEZIFIKATIONEN

Aufnahme von 2N® Aufputz Abdeckrahmen  
Hersteller-Nummer: ST6003000

### OPTIONALE DIENSTLEISTUNGEN

2N® IP Verso 1 bis 3-fach, 2N® IP Solo, 2N® Access Unit 2.0  
Pulverbeschichtung in Wunsch-RAL oder DB-Farbtönen







## EDELSTAHL STELE - PKW BEDIENHÖHE

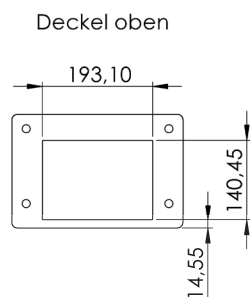
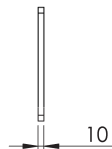
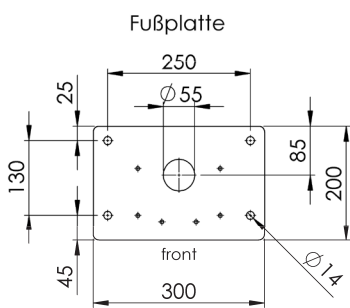
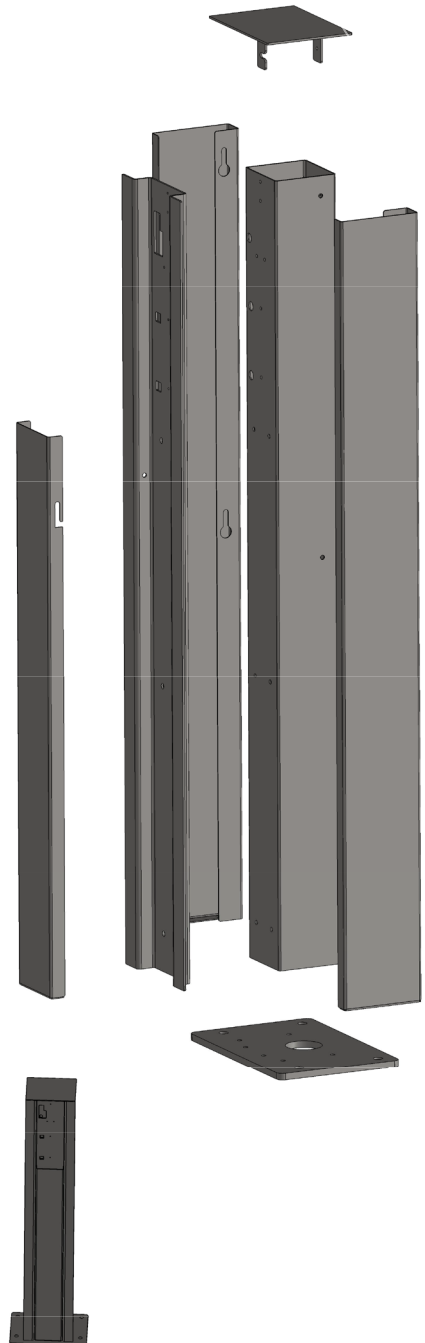
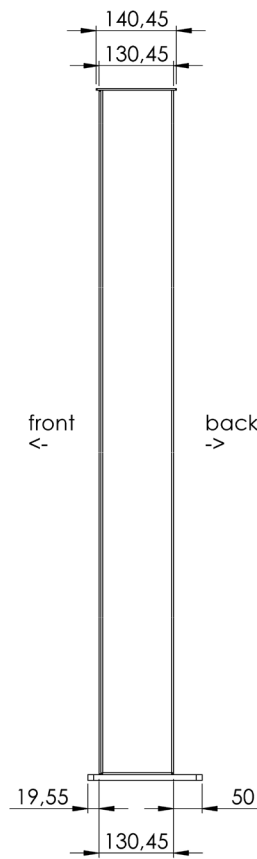
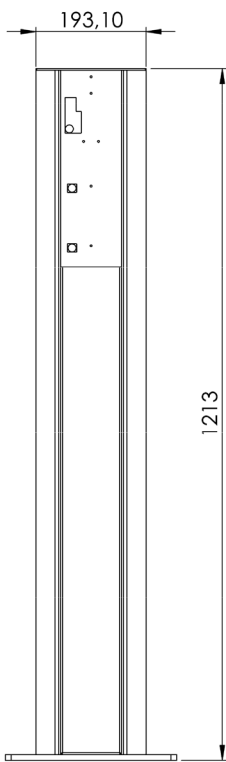

# EDELSTAHL STELE



## EDELSTAHL STELE PERSONEN BEDIENHÖHE

### STELE Personen

Edelstahl Stele, für 2N® IP Verso, 2N® IP Solo,  
2N® Access Unit 2.0, für 1-3 Module,  
Personen Bedienhöhe, Außeneinsatz

### HAUPTMERKMALE

Für max. 3-fach 2N® IP Verso AP Rahmen (optional erhältlich)  
Material: Edelstahl 1.4301  
Abmessungen Stele BxTxH ca. 194x141x1536mm  
Abmessungen mit Sockel BxTxH ca. 300x200x1546mm

### SPEZIFIKATIONEN

Aufnahme von 2N® Aufputz Abdeckrahmen  
Hersteller-Nummer: ST6002000

### OPTIONALE DIENSTLEISTUNGEN

2N® IP Verso 1 bis 3-fach, 2N® IP Solo, 2N® Access Unit 2.0  
Pulverbeschichtung in Wunsch-RAL oder DB-Farbtönen







## EDELSTAHL STELE - PERSONEN BEDIENHÖHE

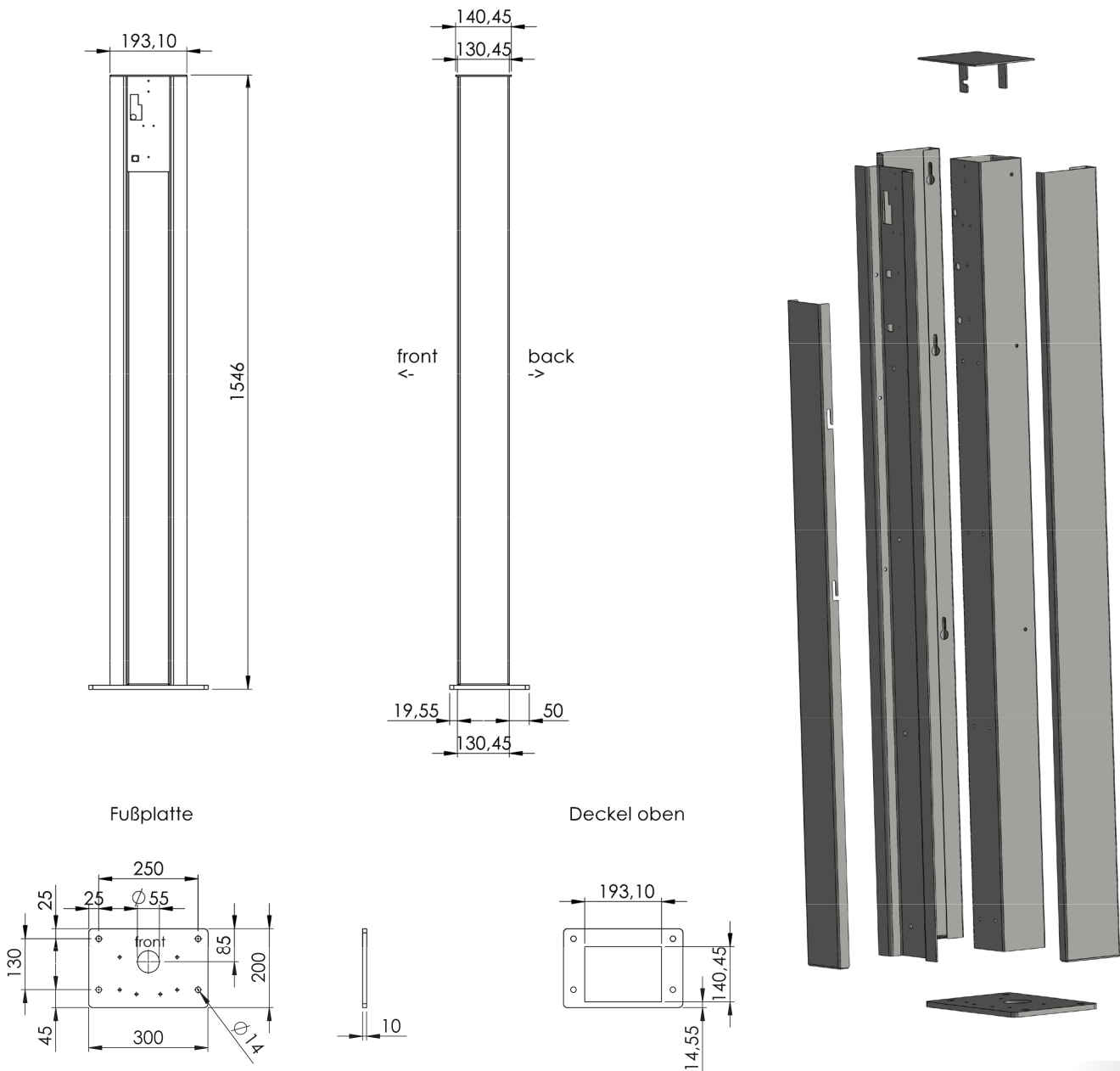

# EDELSTAHL STELE

FÜR 2N® IP STYLE



Modul 1  
IP Style



## EDELSTAHL STELE PERSONEN BEDIENHÖHE

### STELE

Edelstahl Stele, für 2N® IP Style  
Personen Bedienhöhe, Außeneinsatz

### HAUPTMERKMALE

Für 2N® IP Style Sprechstelle

Material: Edelstahl 1.4301

Abmessungen Stele BxTxH 258x154x1546mm

Abmessungen mit Sockel BxTxH 386x215x1546mm

### SPEZIFIKATIONEN

Aufnahme von einer 2N® IP Style Sprechstelle

Hersteller-Nummer: ST6006000

### OPTIONALE DIENSTLEISTUNGEN

2N® IP Style

Pulverbeschichtung in Wunsch-RAL oder DB-Farbtönen

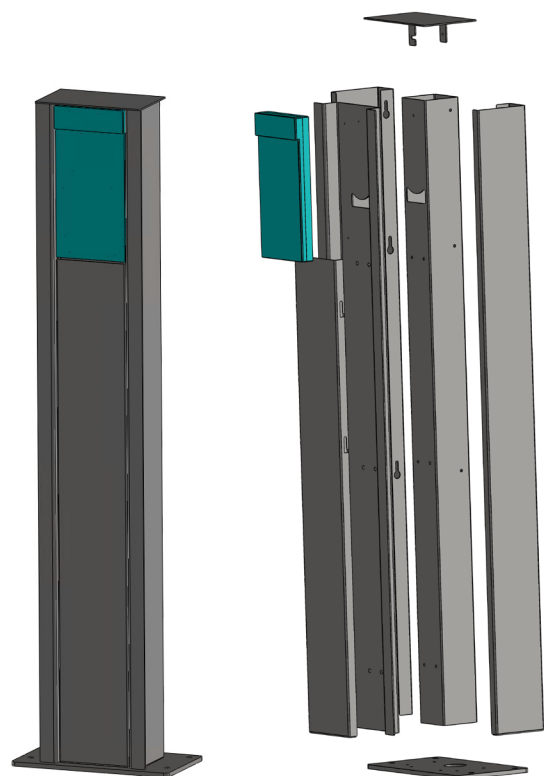





## EDELSTAHL STELE - FÜR 2N<sup>®</sup> IP STYLE - PERSONEN BEDIENHÖHE

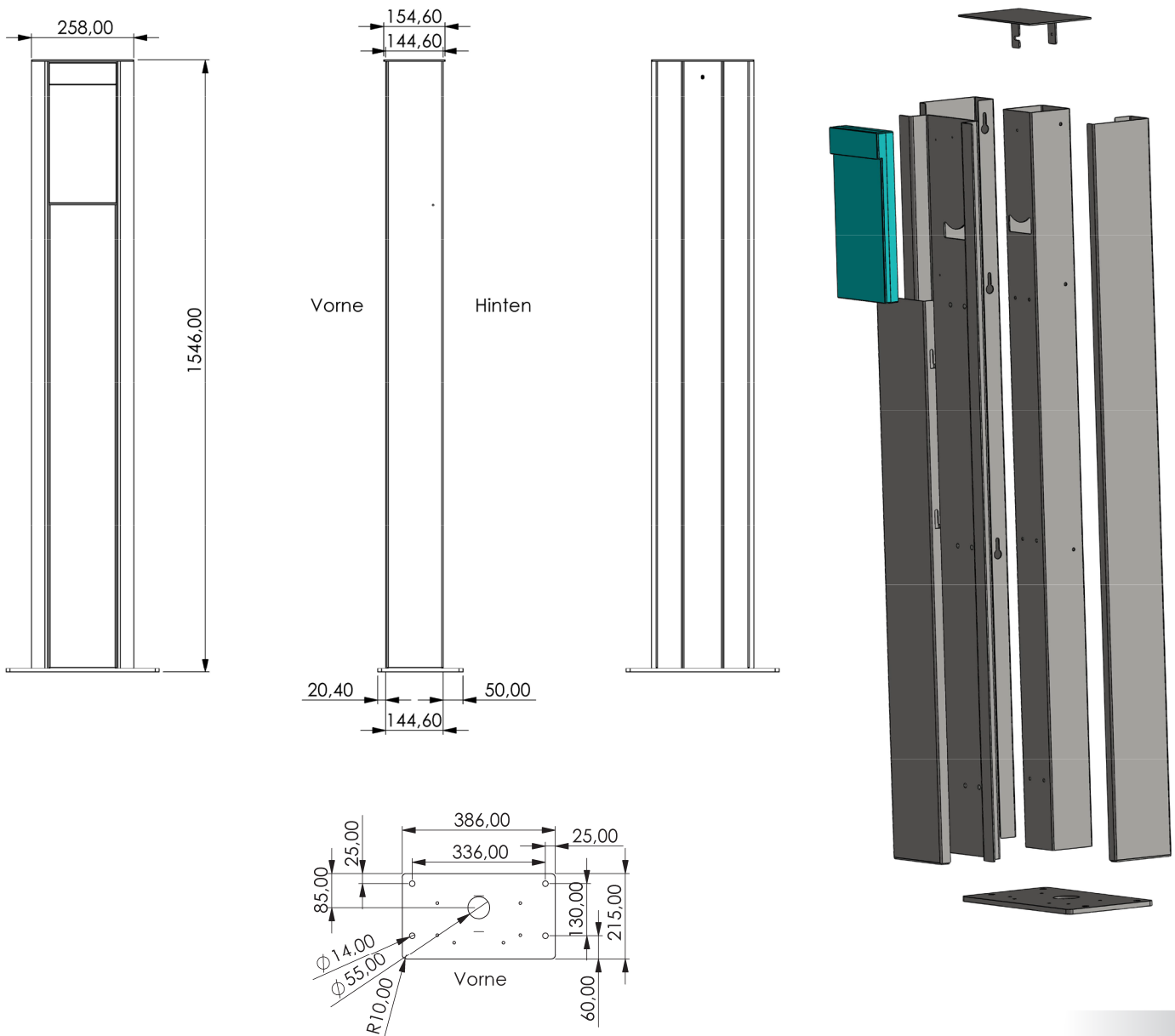

# EDELSTAHL STELE

FÜR 2N® IP VERSO  
& BRIEFKASTEN  
(optional)



## EDELSTAHL STELE PKW & LKW BEDIENHÖHE

### STELE

Edelstahl Stele, für 2N® IP Verso, 2N® IP Solo,  
2N® Access Unit 2.0, für 1-14 Module,  
PKW & LKW Bedienhöhe, Außeneinsatz

### HAUPTMERKMALE

Für max. 3-fach 2N® IP Verso AP Rahmen (optional erhältlich)  
Material: Edelstahl 1.4301  
Abmessungen Stele BxTxH ca. 445x277x2470mm  
Sockel integriert

### SPEZIFIKATIONEN

Aufnahme von 2N® Aufputz Abdeckrahmen  
Hersteller-Nummer: ST6008000

### OPTIONALE DIENSTLEISTUNGEN

2N® IP Verso 1 bis 3-fach, 2N® IP Solo, 2N® Access Unit 2.0  
Pulverbeschichtung in Wunsch-RAL oder DB-Farbtönen



Beispiel: 2N® IP Verso Module





# EDELSTAHL STELE - PKW & LKW BEDIENHÖHE

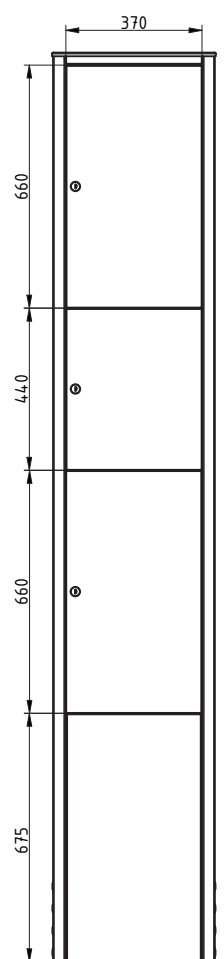
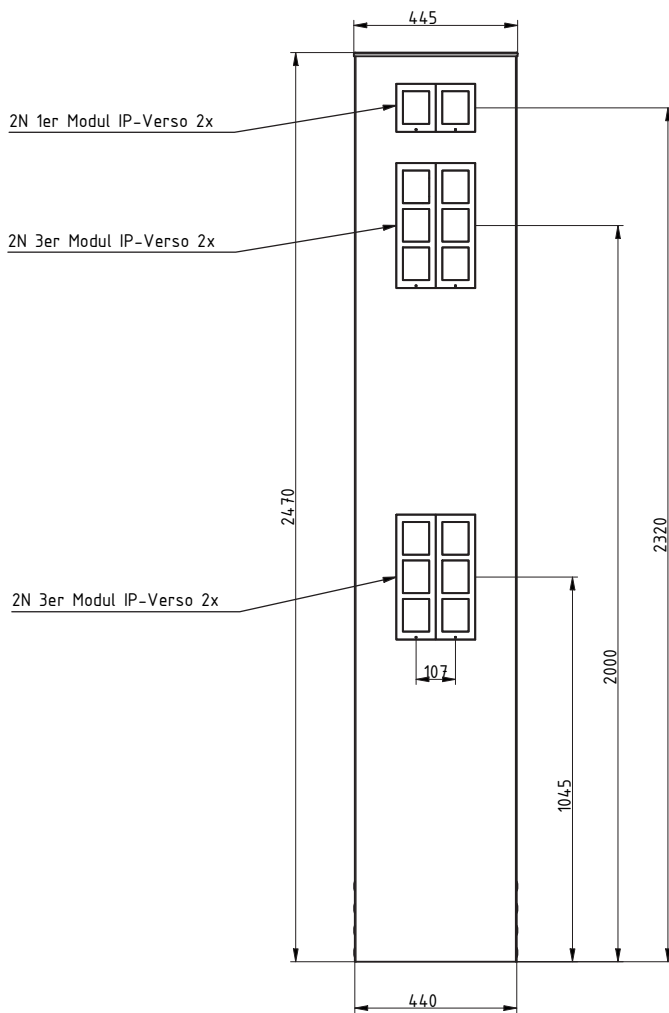
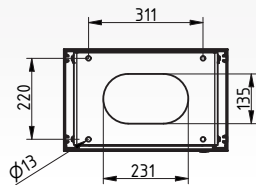

# EDELSTAHL STELE

FÜR 2N® IP VERSO  
& BRIEFKASTEN  
(optional)



## EDELSTAHL STELE PERSONEN BEDIENHÖHE

### STELE

Edelstahl Stele, für 2N® IP Verso, 2N® IP Solo,  
2N® Access Unit 2.0, für 1-6 Module,  
Personen Bedienhöhe, Außeneinsatz

### HAUPTMERKMALE

Für max. 3-fach 2N® IP Verso AP Rahmen (optional erhältlich)  
Material: Edelstahl 1.4301  
Abmessungen Stele BxTxH ca. 445x167x1600mm  
Sockel integriert

### SPEZIFIKATIONEN

Aufnahme von 2N® Aufputz Abdeckrahmen  
Hersteller-Nummer: ST6009000

### OPTIONALE DIENSTLEISTUNGEN

2N® IP Verso 1 bis 3-fach, 2N® IP Solo, 2N® Access Unit 2.0  
Pulverbeschichtung in Wunsch-RAL oder DB-Farbton

Beispiel: 2N® IP Verso Module





# EDELSTAHL STELE - PERSONEN BEDIENHÖHE

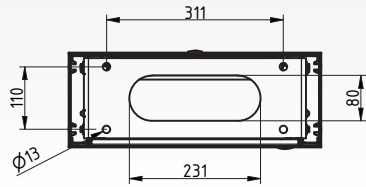

2N 2er Modul IP-Verso 3x

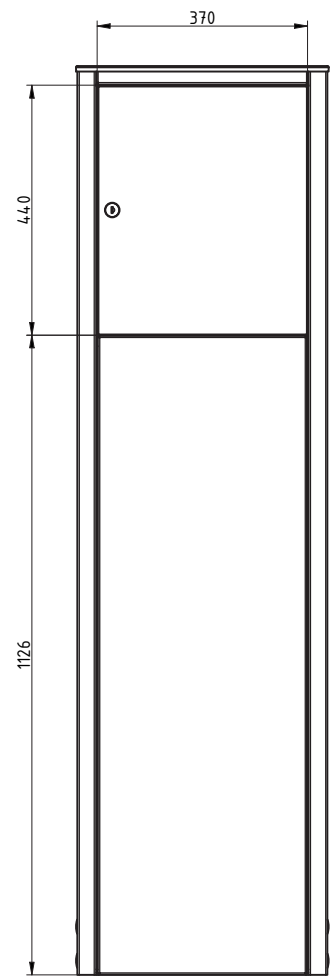
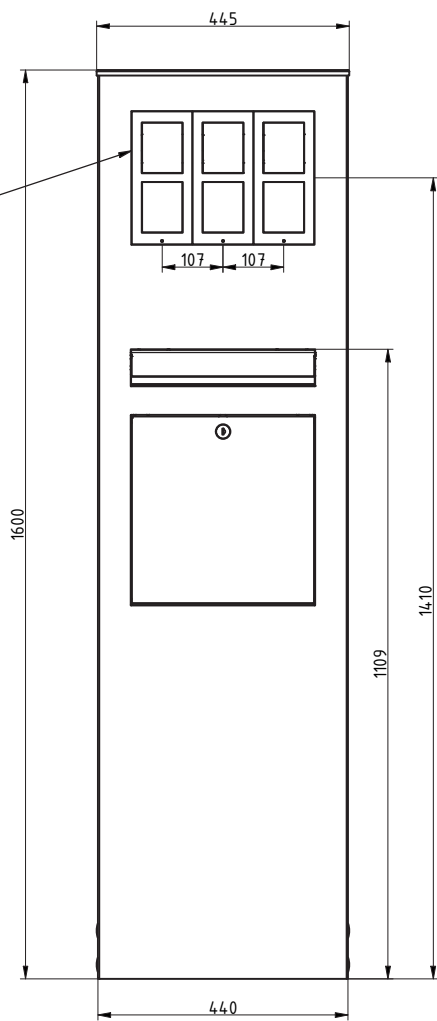

# EDELSTAHL FRONTBLECH FÜR 2N® IP VERSO



Individuell auf unsere Kunden zugeschnittene Frontbleche aus Edelstahl. Die Bleche ermöglichen eine flächenbündige Montage von Sprechstelle und Fremdleser (optional).

Sonderteile aus dem 3D Drucker wie bspw. der Mikrofonadapter ermöglichen einen zuverlässigen Betrieb der 2N® Geräte als Hinterbauvariante.

Dieses Produkt wird durch unseren Laser veredelt, so erstellen wir maßstabsgereue EPDM-Zuschnitte und laser gravierte Symbole auf Kundenwunsch.

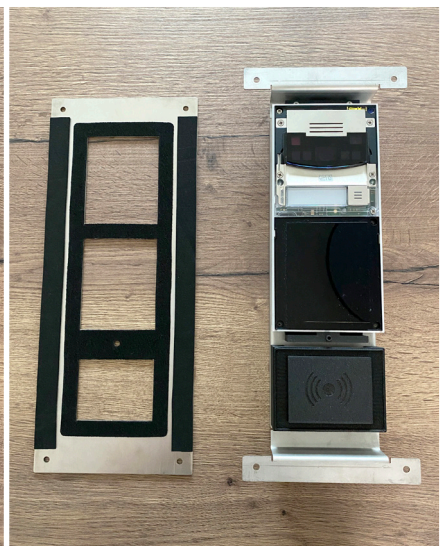
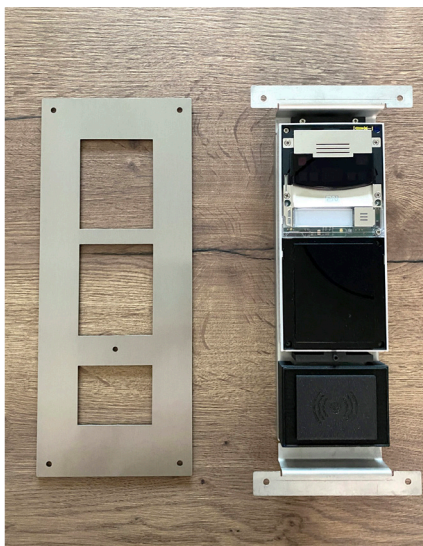



Frontblech

2N<sup>®</sup> Modul

2N<sup>®</sup> Modul

Mikrofonadapter

Blende  
Fremdleser  
3D-Druck Modul  
Laser graviert

Lochbohrung

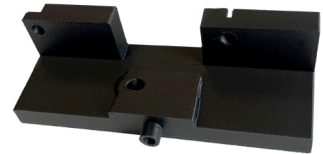

EPDM-  
Zuschnitte



Frontblech  
Rückseite





# EDELSTAHL STELE

## INDIVIDUELLE SONDER- LÖSUNGEN

Wir setzen Ihre Ideen präzise um, indem wir maßgeschneiderte Lösungen bieten. Sie haben die Möglichkeit, Farben und Oberflächen nach Ihren Vorstellungen auszuwählen und verschiedene Ausstattungskomponenten zu integrieren, um Ihr einzigartiges persönliches Unikat zu schaffen. Unsere Produkte zeichnen sich durch eine robuste Verarbeitung, langlebige Materialien und höchste Qualitätsstandards aus, sodass Sie maßgefertigte Produkte der Extraklasse genießen können.

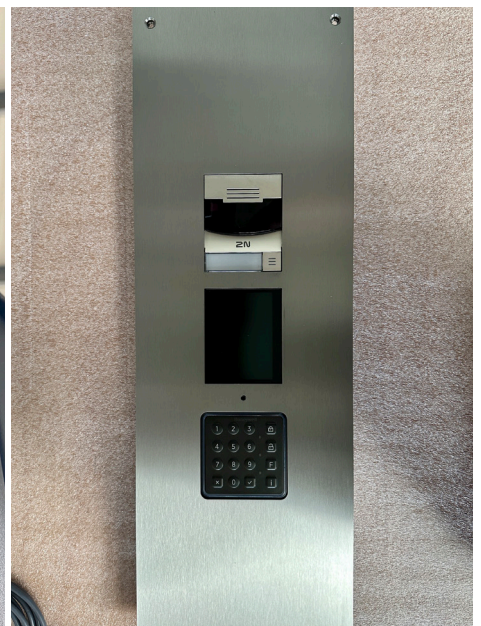



# 3D-DRUCK PRODUKTE

Wir entwickeln und konstruieren 3D-Modelle für Ihre Anforderung, die anschließend auf einem 3D-Drucker gefertigt werden können. Mechanisch höher beanspruchte Teile können alternativ als Frästeil, aus dem Werkstoff Aluminium, gefräst werden. Unsere 3D-Modelle können individuell für jeden Anwendungsfall erstellt werden. Durch die Anpassung jedes Modells können wir eine präzise und effiziente Integration in verschiedene Anwendungen gewährleisten.

Im 3D Bereich planen, projektieren und erstellen wir Produkte und Lösungen.

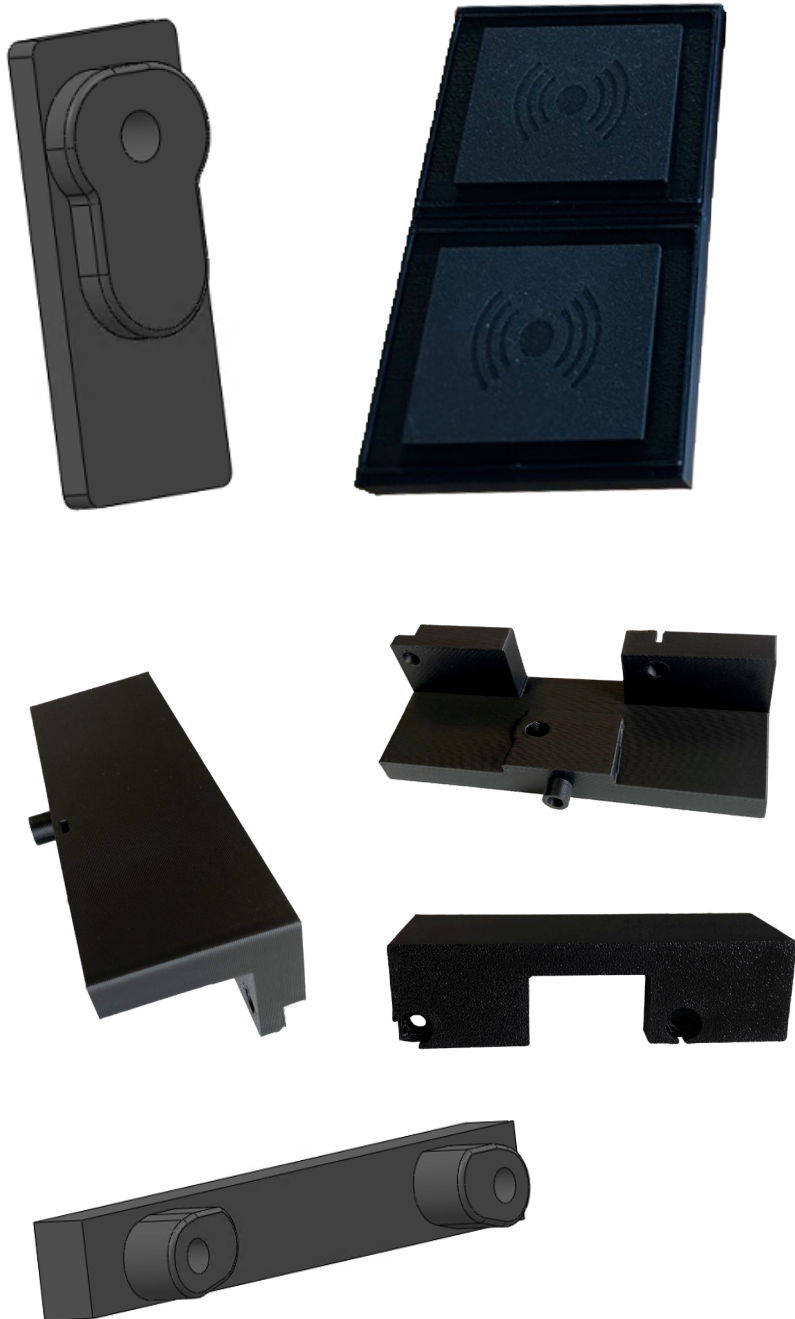
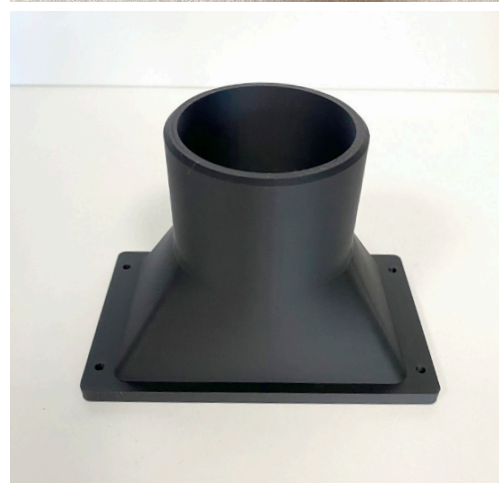
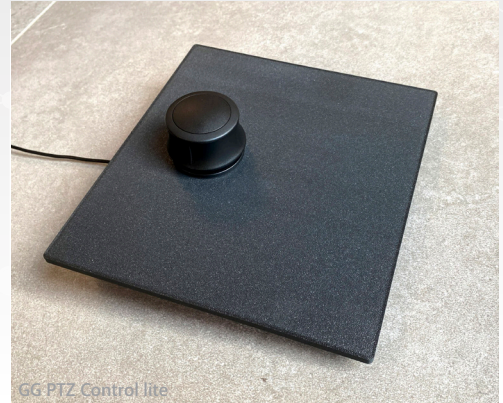



# 2N

# MODULE



## 2N® IP VERSO

Die Türsprechanlage 2N® IP Verso können Sie dank ihrer Modularität ganz nach Ihren Bedürfnissen zusammenstellen. Sie sorgt für eine zuverlässige Zugangskontrolle zum Gebäude und lässt sich gleichzeitig auf einfache Weise an andere Systeme anschließen. Dadurch können Sie die Sicherheit des Objekts erhöhen. Auch in Schwarz lieferbar, mit einem Fingerabdruckleser, Bluetooth-Modul und Touchdisplay.



# MONTAGEZUBEHÖR



## Rahmen für die Aufputz-Montage 1 Modul

Best. Nr.: 9155021  
(Nickel) / 9155021B  
(Schwarz)



## Rahmen für die Aufputz-Montage 2 Module

Best. Nr.: 9155022  
(Nickel) / 9155022B  
(Schwarz)



## Rahmen für die Aufputz-Montage 3 Module

Best. Nr.: 9155023  
(Nickel) / 9155023B  
(Schwarz)



**Montagebox für die  
Aufputzinstallation - Style**  
Best. Nr.: 9157002





©2024 G&G Sicherheitstechnik GmbH. Alle Rechte vorbehalten. Im Sinne fortlaufender Produktverbesserungen können sich die hier gemachten Angaben jederzeit ohne vorherige Ankündigung ändern.

**Gewährleistungsausschluss und Haftungsbeschränkung**  
Die Informationen, Empfehlungen, Beschreibungen und Sicherheitshinweise in diesem Dokument basieren auf den Erfahrungen und Einschätzungen der G&G Sicherheitstechnik GmbH und berücksichtigen möglicherweise nicht alle Eventualitäten.

Fotos und Abbildungen dienen lediglich als Hinweis und begründen keine Verpflichtung oder Haftung seitens G&G.

Stand: 06.03.2024

